

КУХИЊА ПОЗИЦИЈА К
СУДОПЕРАКУХИЊА ПОЗИЦИЈА К
СУДОПЕРАДИМЕНЗИЈА(Д/Ш/В)
фи 45 цм

УКУПНО КОМАДА

4

СИМБОЛ

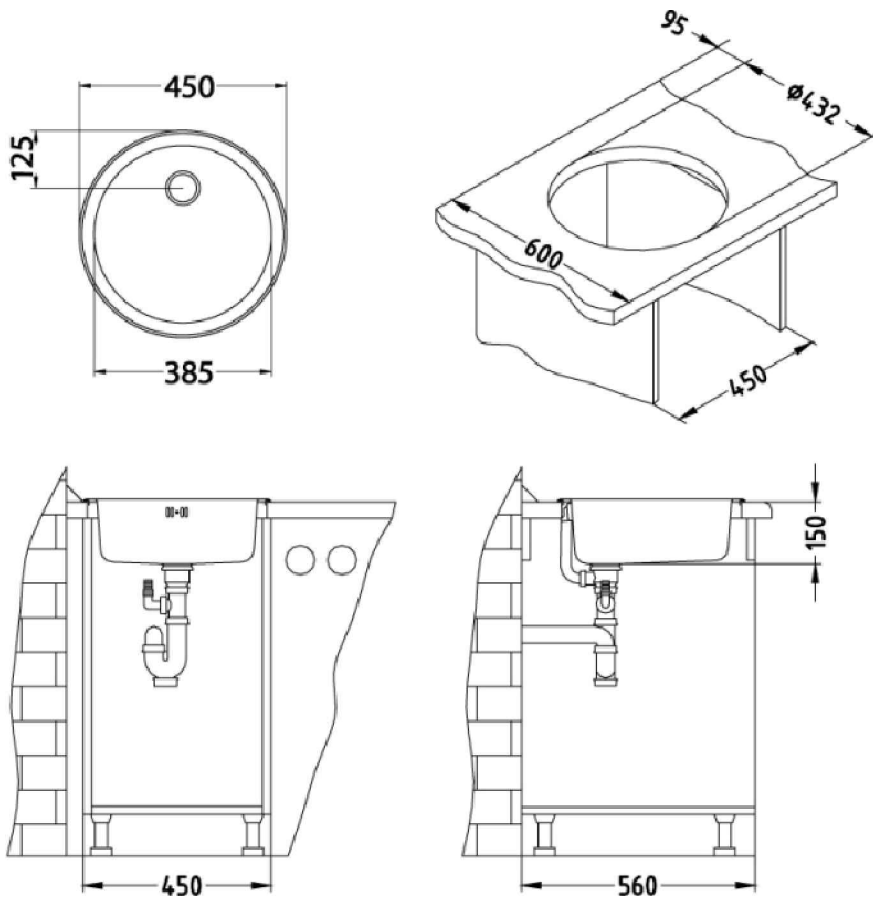
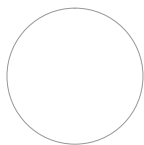

Судопера је од нерђајућег челика.

НАПОМЕНА: СВЕ МЕРЕ ОБАВЕЗНО ПРОВЕРИТИ НА ЛИЦУ МЕСТА!

одговорни пројектант:
Марија Срећковић, маст.инж.арх.
ИКС Лиценца 300 L444 12пројектант:
Татјана Јанковић Кнежић, дипл.инж.арх.
Марија Ђургуз, маст.инж.арх.
Драгутин Јовановић, дипл.инж.арх.директор:
Миленца Срећковић, дипл.инж.грађ.ниво и назив пројекта:
ПЗИ - ПРОЈЕКАТ ЗА
ИЗВОЂЕЊЕ
ИЗГРАДЊА ОБЈЕКТА
ПРИВРЕДНОГ И
ПРЕКРШАЈНОГ СУДА У
УЖИЦУцртеж:
СПЕЦИФИКАЦИЈА
НАБАВНЕ ОПРЕМЕразмера:
број
цртежа:

4

СИМБОЛ

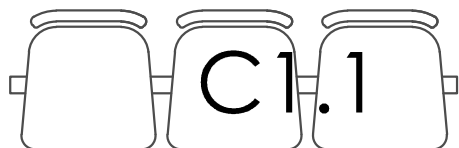

СТОЛИЦА ЗА ЧЕКАЊЕ
столица на греди-тросед

ДИМЕНЗИЈА (Д/Ш)

УКУПНО КОМАДА

25

Наслон стандардног и лучног профила, анатомски обликован, димензија 470x330 мм. Седиште стандардног профила димензија 460x400 мм.

Клупе израдити у варијанти **троседа**.

Рам столице израђен од цеви правоугаоног профила, завршна обрада је пластификација у боји по РАЛ карти. Профил цеви је завршен ПВЦ чепом. Седиште и наслон израђени од буковог фурнира, и анатомски обликовани. Завршна обрада је полиуретански лак у 3 слоја.

Спајање металног рама са дрвеним отпресцима се врши вијком М6.

НАПОМЕНА: СВЕ МЕРЕ ОБАВЕЗНО ПРОВЕРИТИ НА ЛИЦУ МЕСТА!



одговорни пројектант:
Марија Срећковић, маст.инж.арх.
ИКС Лиценца 300 L444 12

пројектант:
Татјана Јанковић Кнежић, дипл.инж.арх.
Марија Ђургуз, маст.инж.арх.
Драгутин Јовановић, дипл.инж.арх.

директор:
Миленца Срећковић, дипл.инж.грађ.

ниво и назив пројекта:
ПЗИ - ПРОЈЕКАТ ЗА
ИЗВОЂЕЊЕ
ИЗГРАДЊА ОБЈЕКТА
ПРИВРЕДНОГ И
ПРЕКРШАЈНОГ СУДА У
УЖИЦУ

цртеж:
СПЕЦИФИКАЦИЈА
НАБАВНЕ ОПРЕМЕ

размера: број
цртежа:

5

СИМБОЛ



СТОЛИЦА ЗА ЧЕКАЊЕ
столица на греди - четворосед

ДИМЕНЗИЈА (Д/Ш)

УКУПНО КОМАДА

17

Наслон стандардног и лучног профила, анатомски обликован, димензија 470x330 мм. Седиште стандардног профила димензија 460x400 мм.

Клупе израдити у варијанти **четвороседа**.

Рам столице израђен од цеви правоугаоног профила, завршна обрада је пластификација у боји по РАЛ карти. Профил цеви је завршен ПВЦ чепом. Седиште и наслон израђени од буковог фурнира, и анатомски обликовани. Завршна обрада је полиуретански лак у 3 слоја.

Спајање металног рама са дрвеним отпресцима се врши вијком М6.

НАПОМЕНА: СВЕ МЕРЕ ОБАВЕЗНО ПРОВЕРИТИ НА ЛИЦУ МЕСТА!



одговорни пројектант:
Марија Срећковић, маст.инж.арх.
ИКС Лиценца 300 L444 12

пројектант:
Татјана Јанковић Кнежић, дипл.инж.арх.
Марија Ђургуз, маст.инж.арх.
Драгутин Јовановић, дипл.инж.арх.

директор:
Миленца Срећковић, дипл.инж.граф.

ниво и назив пројекта:
ПЗИ - ПРОЈЕКАТ ЗА
ИЗВОЂЕЊЕ
ИЗГРАДЊА ОБЈЕКТА
ПРИВРЕДНОГ И
ПРЕКРШАЈНОГ СУДА У
УЖИЦУ

цртеж:
СПЕЦИФИКАЦИЈА
НАБАВНЕ ОПРЕМЕ

размера: број
цртежа:

6

СТОЛИЦА



РАДНА СТОЛИЦА

ДИМЕНЗИЈА(Д/Ш/В)

58x57x92цм

УКУПНО КОМАДА

70

СИМБОЛ



Црна боја

Седиште : тканина у **црној боји** . Носивост 110кг.Наслон : текстилен, у **црној боји**.

Гасни механизам. Функција подешавања висине.

Постоље столице : Метална звезда са пластичним точићима.

НАПОМЕНА: СВЕ МЕРЕ ОБАВЕЗНО ПРОВЕРИТИ НА ЛИЦУ МЕСТА!

одговорни пројектант:
Марија Срећковић, маст.инж.арх.
ИКС Лиценца 300 L444 12пројектант:
Татјана Јанковић Кнежић, дипл.инж.арх.
Марија Ђургуз, маст.инж.арх.
Драгутин Јовановић, дипл.инж.арх.директор:
Миленца Срећковић, дипл.инж.граф.ниво и назив пројекта:
ПЗИ - ПРОЈЕКАТ ЗА
ИЗВОЂЕЊЕ
ИЗГРАДЊА ОБЈЕКТА
ПРИВРЕДНОГ И
ПРЕКРШАЈНОГ СУДА У
УЖИЦУцртеж:
СПЕЦИФИКАЦИЈА
НАБАВНЕ ОПРЕМЕ

размера:

број
цртежа:

7

СТОЛИЦА



КОНФЕРЕНЦИЈСКА СТОЛИЦА

ДИМЕНЗИЈА
(Д/Ш/Вседишта)
46x 40 x 46 цм

УКУПНО КОМАДА

295

СИМБОЛ

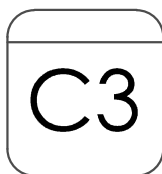

Наслон стандардног и лучног профила, анатомски обликован, димензија 470x330 мм

Седиште стандардног профила димензија 460x400 мм

Метал: Рам столице израђен од цеви елипсастог пресека 30x15 мм, дебљине зида 1,50 мм

Завршна обрада: пластификација у боји по РАЛ карти

Профил цеви завршен ПВЦ чепом

Дрво: Седиште и наслон израђени од буковог фурнира, и анатомски обликовани

Завршна обрада: полиуретански лак у 3 слоја

Спајање металног рама са дрвеним отпресцима се врши вијком М6

НАПОМЕНА: СВЕ МЕРЕ ОБАВЕЗНО ПРОВЕРИТИ НА ЛИЦУ МЕСТА!



одговорни пројектант:
Марија Срећковић, маст.инж.арх.
ИКС Лиценца 300 L444 12

пројектант:
Татјана Јанковић Кнежић, дипл.инж.арх.
Марија Ђургуз, маст.инж.арх.
Драгутин Јовановић, дипл.инж.арх.

директор:
Миленца Срећковић, дипл.инж.грађ.

ниво и назив пројекта:
ПЗИ - ПРОЈЕКАТ ЗА
ИЗВОЂЕЊЕ
ИЗГРАДЊА ОБЈЕКТА
ПРИВРЕДНОГ И
ПРЕКРШАЈНОГ СУДА У
УЖИЦУ

цртеж:
СПЕЦИФИКАЦИЈА
НАБАВНЕ ОПРЕМЕ

размера: број
цртежа:

8

СТОЛИЦА



КОНФЕРЕНЦИЈСКА СТОЛИЦА

ДИМЕНЗИЈА (Д/Ш/В)
97x57x50цм

УКУПНО КОМАДА

8

СИМБОЛ



Постоље је металне конструкције у виду тз. "санки" - хромирано. Руконаслони су тапацирани. Наслон је од металног рама преко којег је навучена текстилна мрежица. Седиште се облаже сунђером и тапацира еко кожом у црној боји.

НАПОМЕНА: СВЕ МЕРЕ ОБАВЕЗНО ПРОВЕРИТИ НА ЛИЦУ МЕСТА!



одговорни пројектант:
Марија Срећковић, маст.инж.арх.
ИКС лиценца 300 L444 12

пројектант:
Татјана Јанковић Кнежић, дипл.инж.арх.
Марија Ђургуз, маст.инж.арх.
Драгутин Јовановић, дипл.инж.арх.

директор:
Миленца Срећковић, дипл.инж.граф.

ниво и назив пројекта:
ПЗИ - ПРОЈЕКАТ ЗА
ИЗВОЂЕЊЕ
ИЗГРАДЊА ОБЈЕКТА
ПРИВРЕДНОГ И
ПРЕКРШАЈНОГ СУДА У
УЖИЦУ

цртеж:
СПЕЦИФИКАЦИЈА
НАБАВНЕ ОПРЕМЕ

размера:
број
цртежа:

9

СИМБОЛ

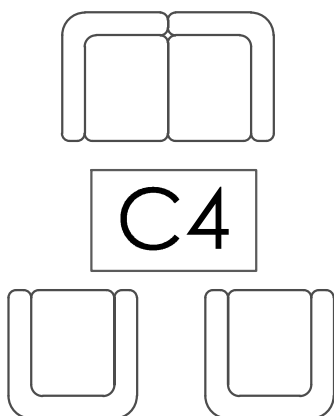

**ГАРНИТУРА ЗА СЕДЕЊЕ -
ПРЕДСЕДНИЦИ СУДОВА**

ДИМЕНЗИЈА(Д/Ш/В)

УКУПНО КОМАДА

2

Гарнитура за кабинет председника суда се састоји од двоседа и две фотеље, са клуб столом, слично фотографији у прилогу.

Конструкција софа је од буковог масива. Боја дрвених ногара је тамни орах. Материјал за тапазирање је **еко кожа у светлој крем боји**. Софе треба да буду у квалитету еквивалентно производима Унион дрва.

НАПОМЕНА: СВЕ МЕРЕ ОБАВЕЗНО ПРОВЕРИТИ НА ЛИЦУ МЕСТА!



одговорни пројектант:
Марија Срећковић, маст.инж.арх.
ИКС Лиценца 300 L444 12

пројектант:
Татјана Јанковић Кнежић, дипл.инж.арх.
Марија Ђургуз, маст.инж.арх.
Драгутин Јовановић, дипл.инж.арх.

директор:
Миленца Срећковић, дипл.инж.грађ.

ниво и назив пројекта:
ПЗИ - ПРОЈЕКАТ ЗА
ИЗВОЂЕЊЕ
ИЗГРАДЊА ОБЈЕКТА
ПРИВРЕДНОГ И
ПРЕКРШАЈНОГ СУДА У
УЖИЦУ

цртеж:
СПЕЦИФИКАЦИЈА
НАБАВНЕ ОПРЕМЕ

размера: број
цртежа:

10

СИМБОЛ

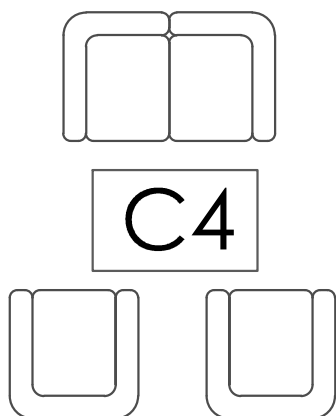
**КЛУБ СТО, САСТАВНИ ДЕО С4**ДИМЕНЗИЈА(Д/Ш/В)
80x80x30цм

УКУПНО КОМАДА

2

Гарнитура за кабинет председника суда се састоји од двоседа и две фотеље, са клуб столом, слично фотографији у прилогу.

Конструкција пуно дрво, плоча стола је од фурнираног медијапана дебљине 36мм. Фурнирани медијапан бајцован у тон тамни орах.

НАПОМЕНА: СВЕ МЕРЕ ОБАВЕЗНО ПРОВЕРИТИ НА ЛИЦУ МЕСТА!

одговорни пројектант:
Марија Срећковић, маг.инж.арх.
ИКС Лиценца 300 L444 12

пројектант:
Татјана Јанковић Кнежић, дипл.инж.арх.
Марија Ђургуз, маг.инж.арх.
Драгутин Јовановић, дипл.инж.арх.

директор:
Миленца Срећковић, дипл.инж.грађ.

ниво и назив пројекта:
ПЗИ - ПРОЈЕКАТ ЗА
ИЗВОЂЕЊЕ
ИЗГРАДЊА ОБЈЕКТА
ПРИВРЕДНОГ И
ПРЕКРШАЈНОГ СУДА У
УЖИЦУ

цртеж:
СПЕЦИФИКАЦИЈА
НАБАВНЕ ОПРЕМЕ

размера: број
цртежа:

11

ВИСОКА РАДНА ФОТЕЉА
судијска фотеља

 ДИМЕНЗИЈА(Д/Ш/В)
119/127x61x70цм

УКУПНО КОМАДА

5

СИМБОЛ



Висока радна фотеља, са седиштем и наслоном у еко кожи у црној боји. Седиште и наслон се тапазирају сунђером дебљине најмање 6цм, специфичне густине 30кг/м3.

Звезда столице је металне конструкције-хромирана, са црним пластичним точићима. Тилт механизам. Средишњи стуб је металне конструкције обложен пластиком, у коме је смештен гасни амортизер као подизач столице. Руконаслони фотеље су фиксни и метални са облогом од еко коже у контактної зони.

НАПОМЕНА: СВЕ МЕРЕ ОБАВЕЗНО ПРОВЕРИТИ НА ЛИЦУ МЕСТА!

 одговорни пројектант:
Марија Срећковић, маст.инж.арх.
ИКС Лиценца 300 L444 12

 пројектант:
Татјана Јанковић Кнежић, дипл.инж.арх.
Марија Ђургуз, маст.инж.арх.
Драгутин Јовановић, дипл.инж.арх.

 директор:
Миленца Срећковић, дипл.инж.грађ.

 ниво и назив пројекта:
ПЗИ - ПРОЈЕКАТ ЗА
ИЗВОЂЕЊЕ
ИЗГРАДЊА ОБЈЕКТА
ПРИВРЕДНОГ И
ПРЕКРШАЈНОГ СУДА У
УЖИЦУ

 цртеж:
СПЕЦИФИКАЦИЈА
НАБАВНЕ ОПРЕМЕ

размера:

број
цртежа:

12

НИСКА РАДНА ФОТЕЉА
судијска фотеља

 ДИМЕНЗИЈА(Д/Ш/В)
105/113x61x70цм

УКУПНО КОМАДА

73

СИМБОЛ



Ниска радна фотеља, са седиштем и наслонем у еко кожи у црној боји. Седиште и наслон се тапазирају сунђером дебљине најмање 6цм, специфичне густине 30кг/м3.

Звезда столице је металне конструкције-хромирана, са црним пластичним точићима. Тилт механизам. Средишњи стуб је металне конструкције обложен пластиком, у коме је смештен гасни амортизер као подизач столице. Руконаслони фотеље су фиксни и метални са облогом од еко коже у контактної зони.

НАПОМЕНА: СВЕ МЕРЕ ОБАВЕЗНО ПРОВЕРИТИ НА ЛИЦУ МЕСТА!

 одговорни пројектант:
Марија Срећковић, маст.инж.арх.
ИКС Лиценца 300 L444 12

 пројектант:
Татјана Јанковић Кнежић, дипл.инж.арх.
Марија Ђургуз, маст.инж.арх.
Драгутин Јовановић, дипл.инж.арх.

 директор:
Миленца Срећковић, дипл.инж.граф.

 ниво и назив пројекта:
ПЗИ - ПРОЈЕКАТ ЗА
ИЗВОЂЕЊЕ
ИЗГРАДЊА ОБЈЕКТА
ПРИВРЕДНОГ И
ПРЕКРШАЈНОГ СУДА У
УЖИЦУ

 цртеж:
СПЕЦИФИКАЦИЈА
НАБАВНЕ ОПРЕМЕ

размера:

број
цртежа:

13



СТОЛИЦА ЗА КУХИЊУ

ДИМЕНЗИЈА(Д/Ш/В)

46×56×88ЦМ

УКУПНО КОМАДА

12

СИМБОЛ



Столица је од дрвета, у **белој боји**. Ногаре су хромиране.
Столица је у квалитету еквивалент столици Mun, Emmezeta.

НАПОМЕНА: СВЕ МЕРЕ ОБАВЕЗНО ПРОВЕРИТИ НА ЛИЦУ МЕСТА!



одговорни пројектант:
Марија Срећковић, маг.инж.арх.
ИКС Лиценца 300 L444 12

пројектант:
Татјана Јанковић Кнежић, дипл.инж.арх.
Марија Ђургуз, маг.инж.арх.
Драгутин Јовановић, дипл.инж.арх.

директор:
Миленца Срећковић, дипл.инж.граф.

ниво и назив пројекта:
ПЗИ - ПРОЈЕКАТ ЗА
ИЗВОЂЕЊЕ
ИЗГРАДЊА ОБЈЕКТА
ПРИВРЕДНОГ И
ПРЕКРШАЈНОГ СУДА У
УЖИЦУ

цртеж:
СПЕЦИФИКАЦИЈА
НАБАВНЕ ОПРЕМЕ

размера:

број
цртежа:

14

ОСНОВА

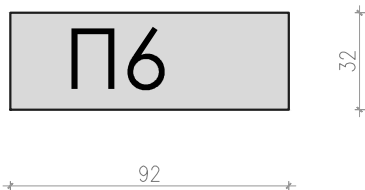

92

32

ШЕМА ИЗГЛЕДА

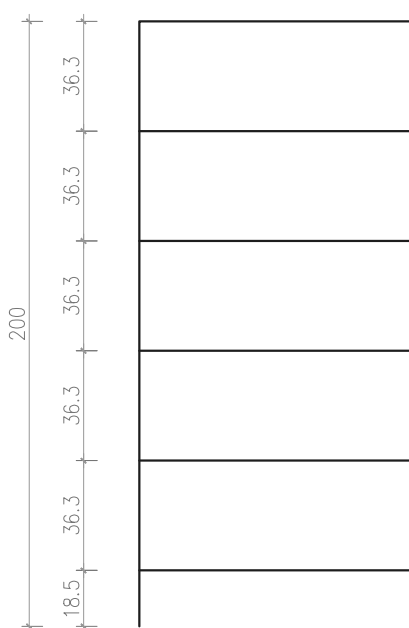

200

36.3

36.3

36.3

36.3

36.3

36.3

18.5

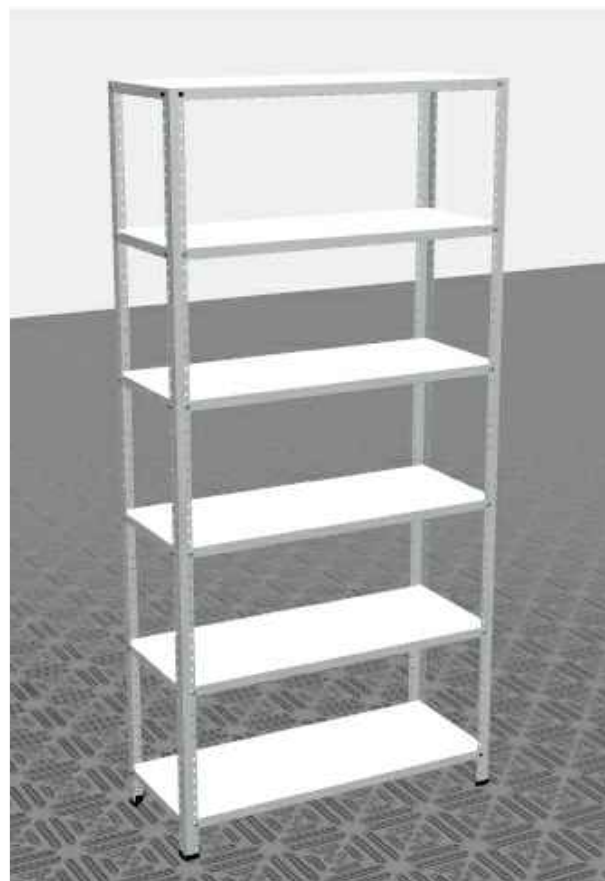

ПОЛИЦА АРХИВА

ДИМЕНЗИЈА (Д/Ш/В)

32x92x200 цм

УКУПНО КОМАДА

203

СИМБОЛ

П6

Магацинске полице су израђене од квалитетног челичног лима и имају 4 пластичне стопе по комплекту. Поља магацинских полица се састоје од почетних и наставних јединица. Монтирање полица је шрафљењем. Стубови су носивости 1.500кг. Сви елементи су пластифицирани у боји РАЛ 7035.

Носивост магацинске полице 100 Кг/ по једној хоризонталној етажи.

НАПОМЕНА: СВЕ МЕРЕ ОБАВЕЗНО ПРОВЕРИТИ НА ЛИЦУ МЕСТА!



одговорни пројектант:
Марија Срећковић, маст.инж.арх.
ИКС Лиценца 300 L444 12

пројектант:
Татјана Јанковић Кнежић, дипл.инж.арх.
Марија Ђургуз, маст.инж.арх.
Драгутин Јовановић, дипл.инж.арх.

директор:
Миленца Срећковић, дипл.инж.грађ.

ниво и назив пројекта:
ПЗИ - ПРОЈЕКАТ ЗА
ИЗВОЂЕЊЕ
ИЗГРАДЊА ОБЈЕКТА
ПРИВРЕДНОГ И
ПРЕКРШАЈНОГ СУДА У
УЖИЦУ

цртеж:
СПЕЦИФИКАЦИЈА
НАБАВНЕ ОПРЕМЕ

размера:

1:25

број
цртежа:

15

**ЧИВИЛУК**

ДИМЕНЗИЈА(Д/Ш/В)

52x52x180 цм

УКУПНО КОМАДА

44

СИМБОЛ

4

Чивилук је метални, у сребрној боји.

НАПОМЕНА: СВЕ МЕРЕ ОБАВЕЗНО ПРОВЕРИТИ НА ЛИЦУ МЕСТА!одговорни пројектант:
Марија Срећковић, маст.инж.арх.
ИКС Лиценца 300 L444 12пројектант:
Татјана Јанковић Кнежић, дипл.инж.арх.
Марија Ђургуз, маст.инж.арх.
Драгутин Јовановић, дипл.инж.арх.директор:
Миленца Срећковић, дипл.инж.граф.ниво и назив пројекта:
ПЗИ - ПРОЈЕКАТ ЗА
ИЗВОЂЕЊЕ
ИЗГРАДЊА ОБЈЕКТА
ПРИВРЕДНОГ И
ПРЕКРШАЈНОГ СУДА У
УЖИЦУцртеж:
СПЕЦИФИКАЦИЈА
НАБАВНЕ ОПРЕМЕ

размера:

број
цртежа:

16

**ХАРМОНИКА ВРАТА**ДИМЕНЗИЈА(Ш/В)
385x250 цм

УКУПНО КОМАДА

1

СИМБОЛ

X1

ПВЦ хармоника врата произвођача типа Роломонт или еквивалентно, светло крем боје РАЛ 1013.

Монтирати врата за АБ серклаже, под и монтажни зид типловима.

Ручице су металне, фиксне, постављене са обе стране врата.

Шине (вођице) се монтирају са горње и доње стране.

Отварање врата са две стране.

НАПОМЕНА: СВЕ МЕРЕ ОБАВЕЗНО ПРОВЕРИТИ НА ЛИЦУ МЕСТА!

одговорни пројектант:
Марија Срећковић, маст.инж.арх.
ИКС Лиценца 300 L444 12

пројектант:
Татјана Јанковић Кнежић, дипл.инж.арх.
Марија Ђургуз, маст.инж.арх.
Драгутин Јовановић, дипл.инж.арх.

директор:
Миленца Срећковић, дипл.инж.граф.

ниво и назив пројекта:
ПЗИ - ПРОЈЕКАТ ЗА
ИЗВОЂЕЊЕ
ИЗГРАДЊА ОБЈЕКТА
ПРИВРЕДНОГ И
ПРЕКРШАЈНОГ СУДА У
УЖИЦУ

цртеж:
СПЕЦИФИКАЦИЈА
НАБАВНЕ ОПРЕМЕ

размера:
број
цртежа:

17

**ХАРМОНИКА ВРАТА**ДИМЕНЗИЈА(Ш/В)
405x250 цм

УКУПНО КОМАДА

1

СИМБОЛ

X2

ПВЦ хармоника врата произвођача типа Роломонт или еквивалентно, светло крем боје РАЛ 1013.

Монтирати врата за АБ серклаже, под и монтажни зид типловима.

Ручице су металне, фиксне, постављене са обе стране врата.

Шине (вођице) се монтирају са горње и доње стране.

Отварање врата са две стране.

НАПОМЕНА: СВЕ МЕРЕ ОБАВЕЗНО ПРОВЕРИТИ НА ЛИЦУ МЕСТА!

одговорни пројектант:
Марија Срећковић, маст.инж.арх.
ИКС Лиценца 300 L444 12

пројектант:
Татјана Јанковић Кнежић, дипл.инж.арх.
Марија Ђургуз, маст.инж.арх.
Драгутин Јовановић, дипл.инж.арх.

директор:
Миленца Срећковић, дипл.инж.граф.

ниво и назив пројекта:
ПЗИ - ПРОЈЕКАТ ЗА
ИЗВОЂЕЊЕ
ИЗГРАДЊА ОБЈЕКТА
ПРИВРЕДНОГ И
ПРЕКРШАЈНОГ СУДА У
УЖИЦУ

цртеж:
СПЕЦИФИКАЦИЈА
НАБАВНЕ ОПРЕМЕ

размера:
број
цртежа:

18